

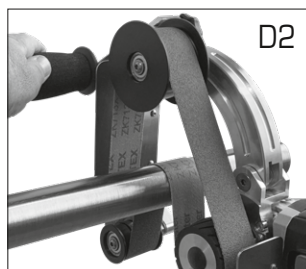

TOPRAIL 1100 HT (110 – 120V)

DE Originalbetriebsanleitung 4

EN Original instructions 12

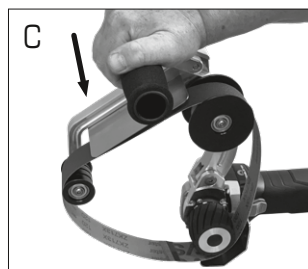
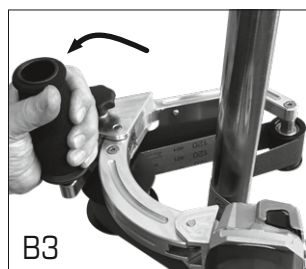
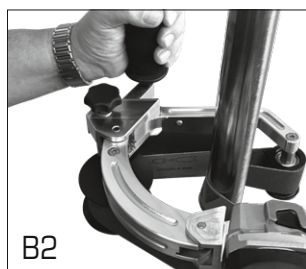
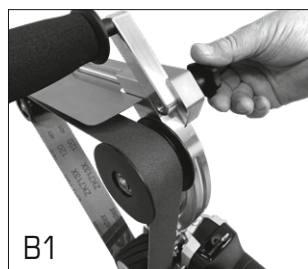
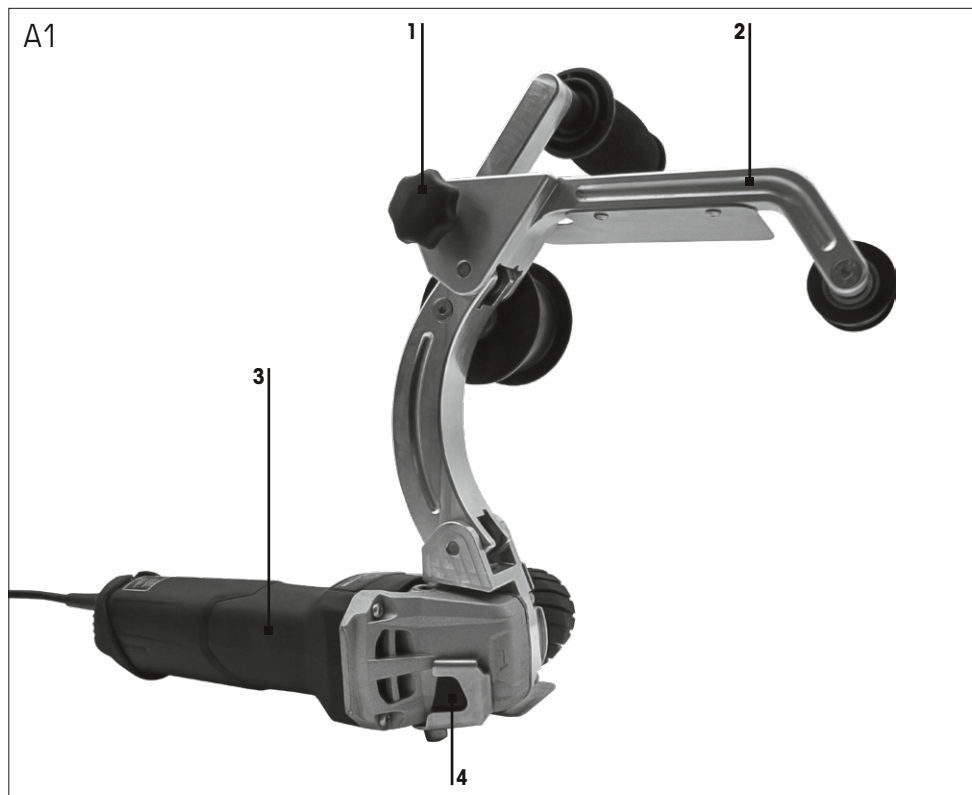

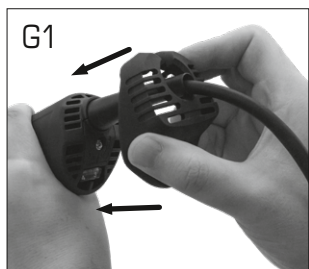
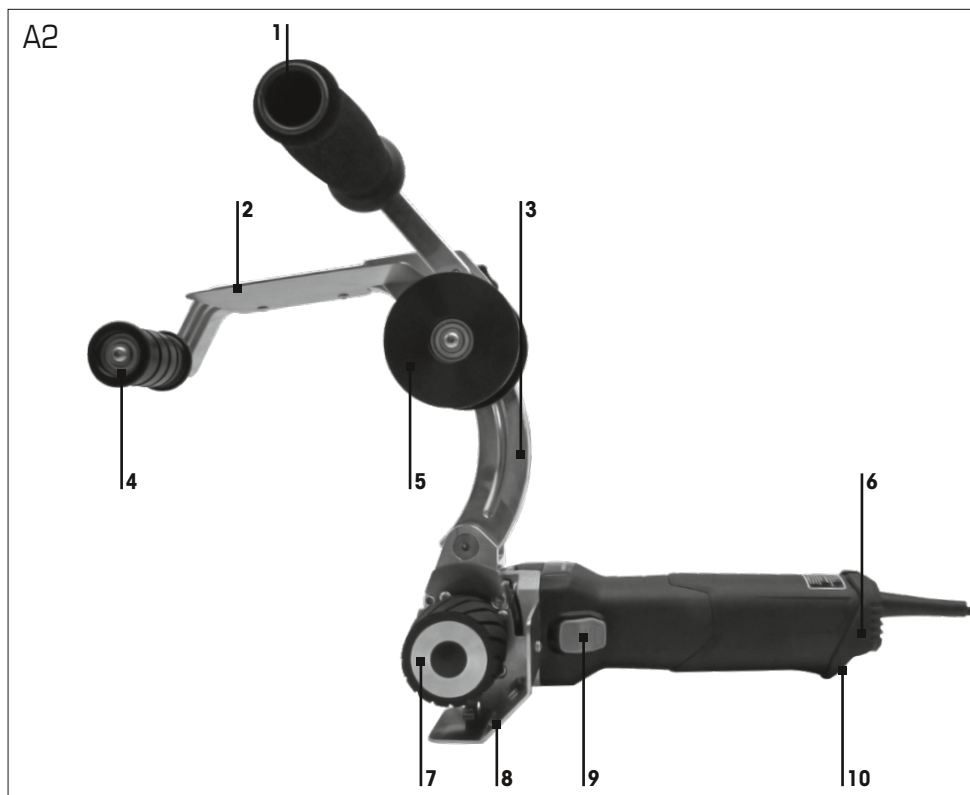

Deutsch

Inhaltsverzeichnis

1. CE-Konformitätserklärung	4
2. Bestimmungsgemäße Verwendung	4
3. Symbole	4
4. Allgemeine Sicherheitshinweise	5
5. Spezielle Sicherheitshinweise	5
6. Abgebildete Komponenten	7
7. Technische Daten	8
8. Zubehör.	9
9. Inbetriebnahme	9
10. Anbringen der Werkzeuge, Arbeitshinweise	10
11. Ein- und Ausschalten	10
12. Störungsbeseitigung	11
13. Wartung	11
14. Reparatur	11
15. Umweltschutz	11

1. CE-Konformitätserklärung

Wir erklären in alleiniger Verantwortung, dass das unter 7. Technische Daten beschriebene Produkt, identifiziert durch Type und Seriennummer, mit allen relevanten Vorschriften der Richtlinie 2011/65/EU (RoHs), 2004/108/EG (bis 19. April 2016), 2014/30/EU (ab 20. April 2016), 2006/42/EG und den folgenden harmonisierten normativen Dokumenten übereinstimmt:

EN 60745-1:2009+A11:2010
 EN 60745-2-3:2011+A2:2013+A11:2014+A12:2014+A13:2015
 EN 55014-1:2006+A1:2009+A2:2011
 EN 55014-2:1997+A1:2001+A2:2008
 EN 61000-3-2:2014
 EN 61000-3-3:2013
 EN 50581:2012

 Gerd Eisenblätter GmbH
 Jeschkenstraße 12d
 82538 Geretsried
 Deutschland

Geretsried, 15.01.2020



Gerd Eisenblätter,
 CEO Gerd Eisenblätter GmbH

2. Bestimmungsgemäße Verwendung

Dieser Bandschleifer ist geeignet zum Satinieren, Mattieren, Strukturieren, Polieren und Glätten von Rundrohren ohne Verwendung von Wasser.

Das Elektrowerkzeug ist nur zur Trockenbearbeitung geeignet.

Für Schäden durch nicht bestimmungsgemäßen Gebrauch haftet allein der Benutzer.

Allgemein anerkannte Unfallverhütungsvorschriften und beigelegte Sicherheitshinweise müssen beachtet werden.

3. Symbole



Warnung vor allgemeiner Gefahr



Warnung vor Stromschlag



Betriebsanleitung, Sicherheitshinweise lesen



Gehörschutz tragen



Schutzhandschuhe tragen



Atemschutz tragen



Schutzbrille tragen



Festes Schuhwerk tragen



Nicht in den Hausmüll geben



Tipp, Hinweis



CE-Kennzeichnung: Bestätigt die Konformität des Elektrowerkzeugs mit den Richtlinien der Europäischen Gemeinschaft.

4. Allgemeine Sicherheitshinweise



WARNUNG – Lesen Sie alle Sicherheitshinweise und Anweisungen.

Versäumnisse bei der Einhaltung der Sicherheitshinweise und Anweisungen können elektrischen Schlag, Brand und/oder schwere Verletzungen verursachen.

Bewahren Sie alle Sicherheitshinweise und Anweisungen für die Zukunft auf.

Geben Sie Ihr Elektrowerkzeug nur zusammen mit diesen Dokumenten weiter.

Der in den Sicherheitshinweisen verwendete Begriff „Elektrowerkzeug“ bezieht sich auf netzbetriebene Elektrowerkzeuge (mit Netzleitung).

Beachten Sie die beiliegende Broschüre „Allgemeine Sicherheitshinweise für Elektrowerkzeuge“.

5. Spezielle Sicherheitshinweise

- **Verwenden Sie kein Zubehör, das vom Hersteller nicht speziell für dieses Elektrowerkzeug vorgesehen und empfohlen wurde.** Nur weil Sie das Zubehör an Ihrem Elektrowerkzeug befestigen können, garantiert das keine sichere Verwendung.
- **Maschine mit beiden Händen am Maschinengehäuse und an den Handgriffen führen.** Der Verlust der Kontrolle kann zu Verletzungen führen.
- **Zusatzhandgriffe (A-1/A-2) auf festen Sitz prüfen** und bei Bedarf fest einschrauben.
- **Bringen Sie Ihre Hand nie in die Nähe sich drehender Geräteteile oder des sich drehenden Schleifbands.**
- **Die zulässige Bandgeschwindigkeit des Einsatzwerkzeugs muss mindestens so hoch sein wie die auf dem Elektrowerkzeug angegebene Höchstdrehzahl.** Ein Schleifband, das sich schneller als zulässig bewegt, kann zerreißen und umherfliegen.
- **Kontrollieren Sie vor jeder Benutzung, dass das Schleifband richtig angebracht ist und vollständig auf den Rollen aufliegt. Probelauf durchzuführen:** Lassen Sie die Maschine im Leerlauf 30 Sekunden in einer sicheren Lage laufen. Sofort anhalten, wenn beträchtliche Schwingungen auftreten oder wenn andere Mängel festgestellt werden. Wenn dieser Zustand eintritt, überprüfen Sie die Maschine, um die Ursache zu ermitteln.
- **Beim Schleifen von Metallen entsteht Funkenflug.** Darauf achten, dass keine Personen gefährdet werden. Wegen der Brandgefahr dürfen sich keine brennbaren Materialien in der Nähe (Funkenfugbereich) befinden.
- **Tragen Sie persönliche Schutzausrüstung. Verwenden Sie je nach Anwendung Vollgesichtsschutz, Augenschutz oder Schutzbrille. Soweit angemessen, tragen Sie Staubmaske, Gehörschutz, Schutzhandschuhe oder Spezialschürze, die kleine Schleif- und Materialpartikel von Ihnen fernhält.** Die Augen sollen vor herumfliegenden Fremdkörpern geschützt werden, die bei verschiedenen Anwendungen entstehen. Staub- oder Atemschutzmaske müssen den bei der Anwendung entstehenden Staub filtern. Wenn Sie lange lautem Lärm ausgesetzt sind, können Sie einen Hörverlust erleiden.
- **Achten Sie bei anderen Personen auf sicheren Abstand zu Ihrem Arbeitsbereich. Jeder, der den Arbeitsbereich betritt, muss persönliche Schutzausrüstung tragen.** Bruchstücke des Werkstücks oder zerrissene Einsatzwerkzeuge können wegfliegen und Verletzungen auch außerhalb des direkten Arbeitsbereichs verursachen.
- **Halten Sie das Gerät nur an den isolierten Griffflächen, wenn Sie Arbeiten ausführen, bei denen das Einsatzwerkzeug verborgene Stromleitungen oder das eigene Netzkabel treffen kann.** Der Kontakt mit einer spannungsführenden Leitung kann auch metallene Geräteteile unter Spannung setzen und zu einem elektrischen Schlag führen.
- **Legen Sie das Elektrowerkzeug niemals ab, bevor das Einsatzwerkzeug völlig zum Stillstand gekommen ist.** Das sich drehende Einsatzwerkzeug kann in Kontakt mit der Ablagefläche geraten, wodurch Sie die Kontrolle über das Elektrowerkzeug verlieren können.
- **Lassen Sie das Elektrowerkzeug nicht laufen, während Sie es tragen.** Ihre Kleidung kann durch zufälligen Kontakt mit dem sich drehenden Einsatzwerkzeug erfasst werden, und das Einsatzwerkzeug sich in Ihren Körper bohren.
- **Reinigen Sie regelmäßig die Lüftungsschlitze Ihres Elektrowerkzeugs.** Das Motorgebläse zieht Staub in das Gehäuse, und eine starke Ansammlung von Metallstaub kann elektrische Gefahren verursachen.
- **Verwenden Sie das Elektrowerkzeug nicht in der Nähe brennbarer Materialien.** Funken können diese Materialien entzünden.

- **Verwenden Sie keine Einsatzwerkzeuge, die flüssige Kühlmittel erfordern.** Die Verwendung von Wasser oder anderen flüssigen Kühlmitteln kann zu einem elektrischen Schlag führen.

5.1 Weitere Sicherheitshinweise:



WARNUNG – Tragen Sie Schutzhandschuhe.



WARNUNG – Tragen Sie Gehörschutz. Die Einwirkung von Lärm kann Gehörverlust bewirken.



WARNUNG – Tragen Sie immer eine Schutzbrille.

- Angaben des Werkzeug- oder Zubehörherstellers beachten! Scheiben vor Fett und Schlag schützen!
- Einsatzwerkzeuge müssen sorgsam nach Anweisungen des Herstellers aufbewahrt und gehandhabt werden.
- Vergewissern Sie sich, dass Einsatzwerkzeuge nach den Anweisungen des Herstellers angebracht sind.
- Bringen Sie Ihre Hand nie in die Nähe sich drehender Geräteteile oder des sich drehenden Schleifbandes.
- Schleifstaub und Ähnliches nur bei Stillstand der Maschine entfernen.
- Das Werkzeug läuft nach, nachdem die Maschine ausgeschaltet wurde.
- Das Werkstück muss fest aufliegen und gegen Verrutschen gesichert sein, z. B. mit Hilfe von Spannvorrichtungen. Große Werkstücke müssen ausreichend abgestützt werden.
- Beschädigte, unrunde bzw. vibrierende Werkzeuge dürfen nicht verwendet werden.
- Schäden an Gas- oder Wasserrohren, elektrischen Leitungen und tragenden Wänden (Statik) vermeiden.
- Ein beschädigter oder rissiger Zusatzgriff ist zu ersetzen. Maschine mit defektem Zusatzgriff nicht betreiben.
- Maschine immer mit beiden Händen an den vorgesehenen Handgriffen führen.
- Kleine Werkstücke befestigen. Z. B. in einen Schraubstock einspannen.

5.2 Spezielle Sicherheitshinweise für Netzmaschinen:

- Stecker aus der Steckdose ziehen, bevor irgendeine Einstellung, Umrüstung, Wartung oder Reinigung vorgenommen wird.
- Vergewissern Sie sich, dass die Maschine beim Einstecken des Netzsteckers ausgeschaltet ist.
- Es wird empfohlen, eine stationäre Absauganlage einzusetzen.
- Schalten Sie immer einen FI-Schutzschalter (RCD) mit einem max. Auslösestrom von 30 mA vor. Bei Abschaltung des Elektrowerkzeugs durch den FI-Schutzschalter muss die Maschine überprüft und gereinigt werden. Siehe Kapitel 13. Wartung.

5.3 Staubbelastung reduzieren:



Partikel, die beim Arbeiten mit dieser Maschine entstehen, können Stoffe enthalten, die Krebs, allergische Reaktionen, Atemwegserkrankungen, Geburtsfehler oder andere Fortpflanzungsschäden verursachen können. Einige Beispiele dieser Stoffe sind: Blei (in bleihaltigem Anstrich), mineralischer Staub (aus Mauersteinen, Beton o. ä.), Zusatzstoffe zur Holzbehandlung (Chromat, Holzschutzmittel), einige Holzarten (wie Eichen- oder Buchenstaub), Metalle, Asbest.

Das Risiko ist abhängig davon, wie lange der Benutzer oder in der Nähe befindliche Personen der Belastung ausgesetzt sind.

Lassen Sie Partikel nicht in den Körper gelangen.

Um die Belastung mit diesen Stoffen zu reduzieren:

- Sorgen Sie für gute Belüftung des Arbeitsplatzes und tragen Sie geeignete Schutzausrüstung, wie z. B. Atemschutzmasken, die in der Lage sind, die mikroskopisch kleinen Partikel zu filtern.
- Beachten Sie die für Ihr Material, Personal, Anwendungsfall und Einsatzort geltenden Richtlinien (z. B. Arbeitsschutzbestimmungen, Entsorgung).
- Erfassen Sie die entstehenden Partikel am Entstehungsort, vermeiden Sie Ablagerungen im Umfeld.
- Verwenden Sie für spezielle Arbeiten geeignetes Zubehör (siehe Kapitel 8.). Dadurch gelangen weniger Partikel unkontrolliert in die Umgebung.
- Verwenden Sie eine geeignete Staubabsaugung.

Verringern Sie die Staubbelastung indem Sie:

- die austretenden Partikel und den Abluftstrom der Maschine nicht auf sich, oder in der Nähe befindliche Personen oder auf abgelagerten Staub richten,
- eine Absauganlage und/oder einen Luftreiniger einsetzen,
- den Arbeitsplatz gut lüften und durch saugen sauber halten. Fegen oder blasen wirbelt Staub auf.
- Saugen oder waschen Sie Schutzkleidung. Nicht ausblasen, schlagen oder bürsten.

6. Abgebildete Komponenten**TOPRAIL 1100 HT, siehe Seite 2, Abbildung A1 und Seite 3, Abbildung A2:**



A1-1	Sterngriffschraube
A1-2	Vorderer Führungsarm
A1-3	Handgriff
A1-4	Spindelarretierknopf

A2-1	Verstellbarer Zusatzhandgriff
A2-2	Finger- und Bandschutz
A2-3	Hinterer Führungsarm
A2-4	Umlenkrolle (klein)
A2-5	Umlenkrolle (groß)
A2-6	Feinstaubschutz-Kappe
A2-7	Antriebsrolle
A2-8	Schutzhaube
A2-9	Schaltschieber
A2-10	Stellrad zur Drehzahleinstellung mit Elektronik-Signal-Anzeige (siehe Seite 3, Abbildung F)

7. Technische Daten

Änderungen im Sinne des technischen Fortschritts vorbehalten.

Messwerte ermittelt gemäß EN 60745.

-  Gleichstrom (Akkumaschinen)
-  Wechselstrom (Netzmaschinen)
-  Maschine der Schutzklasse II (Netzmaschinen)

Beim Arbeiten kann der Geräuschpegel 80 dB(A) überschreiten.



Gehörschutz tragen!

Energiereiche hochfrequente Störungen können Drehzahlschwankungen hervorrufen.

Diese verschwinden wieder, sobald die Störungen abgeklungen sind. Die angegebenen technischen Daten sind toleranzbehaftet (entsprechend den jeweils gültigen Standards).



Emissionswerte: Diese Werte ermöglichen die Abschätzung der Emissionen des

Elektrowerkzeugs und den Vergleich verschiedener Elektrowerkzeuge. Je nach Einsatzbedingung, Zustand des Elektrowerkzeuges oder der Einsatzwerkzeuge kann die tatsächliche Belastung höher oder geringer ausfallen. Berücksichtigen Sie zur Abschätzung Arbeitspausen und Phasen geringerer Belastung. Legen Sie aufgrund entsprechend angepasster Schätzwerte Schutzmaßnahmen für den Anwender fest, z. B. organisatorische Maßnahmen.

Schwingungsgesamtwert (Vektorsumme dreier Richtungen) ermittelt entsprechend EN 60745:

			TOPRAIL 1100 HT
Bandbreite	B _B	mm (in)	40 (1 ³⁷ / ₆₄)
Bandlänge	B _L	mm (in)	780 (30 ⁴⁵ / ₆₄)
Bandgeschwindigkeit bei Leerlauf	v ₀	m/s	2,5
Bandgeschwindigkeit (einstellbar)	v _V	m/s	2,5 – 9,4
Leerlaufdrehzahl (Höchst-drehzahl)	n	min ⁻¹ (rpm)	3.000
Leerlaufdrehzahl (einstellbar)	n _V	min ⁻¹ (rpm)	800 – 3.000
Geeignet für Rohrdurchmesser	D	mm (in)	20 – 130 (0 ²⁵ / ₃₂ – 5 ¹ / ₈)
Umschlingungswinkel maximal	U _{a, max}	°	180
Nennaufnahmeleistung	P ₁	W	1.100
Abgabeleistung	P ₂	W	570
Gewicht ohne Netzkabel	m	kg (lbs)	3,8 (6,0)
Emissionswerte			
Schwingungsemissionswert (Oberflächenschleifen) / Unsicherheit (Schwingung)	a _{h, SG} / K _{h, SG}	m/s ²	6,0 / 1,5
Typische A-bewertete Schallpegel:			
Schalldruckpegel / Unsicherheit	L _{pA} / K _{pA}	dB(A)	93,0 / 3,0
Schallleistungspegel / Unsicherheit	L _{WA} / K _{WA}	dB(A)	104,0 / 3,0

8. Zubehör

Verwenden Sie nur original Eisenblätter Zubehör.

Verwenden Sie nur Zubehör, das die in dieser Betriebsanleitung angegebenen Anforderungen und Kenndaten erfüllt.

Artikel	Bezeichnung
38702	Rohrbearbeitung Zubehörsatz
40093	Filter Gitter für Feinstaubschutz-Kappe

Nutzen Sie von Eisenblätter hergestellte Schleifwerkzeuge für beste Arbeitsergebnisse, wie z. B.:

- Schleifbänder
- Polierbänder
- Polierhilfsstoffe
- Chemie und Pflegeprodukte

i Hinweis: Abgebildetes oder beschriebenes Zubehör gehört nicht zum Standard-Lieferumfang. Das komplette Programm finden Sie auf www.eisenblaetter.de oder im Katalog.

9. Inbetriebnahme

Verstellbarer Zusatzhandgriff (A2-1):

Siehe Seite 2, Abbildungen B1, B2 und B3: Der Zusatzhandgriff lässt sich für das Arbeiten an beengten Stellen ummontieren, um mehr Bewegungsfreiheit bei der Maschinenführung zu ermöglichen:

- Lösen Sie dazu die Sterngriffschraube (A1-1) – siehe Abbildung B1.
- Drehen Sie den Handgriff aus der Normalstellung (Abbildung B2) in die Stellung für das Arbeiten an Engstellen (Abbildung B3).
- Ziehen Sie die Sterngriffschraube wieder fest.



Vergleichen Sie vor Inbetriebnahme, ob die auf dem Typenschild angegebene Netzspannung und Netzfrequenz mit den Daten Ihres Stromnetzes übereinstimmen.



Schalten Sie immer einen FI-Schutzschalter (RCD) mit einem max. Auslösestrom von 30 mA vor.

Drehzahl einstellen:

Siehe Seite 3, Abbildung F.

Am Stellrad (A2-10) die empfohlene Drehzahl einstellen. (Kleine Zahl = niedrige Drehzahl/Bandgeschwindigkeit; große Zahl = hohe Drehzahl/Bandgeschwindigkeit)

Stufe	Bandgeschwindigkeit	Drehzahl
1	2,5 m/sec	800 min ⁻¹
2	4,1 m/sec	1.300 min ⁻¹
3	5,3 m/sec	1.700 min ⁻¹
4	7,2 m/sec	2.300 min ⁻¹
5	8,5 m/sec	2.700 min ⁻¹
6	9,4 m/sec	3.000 min ⁻¹

Die VTC-Elektronik ermöglicht materialgerechtes Arbeiten und eine nahezu konstante Drehzahl auch bei Belastung.

Die optimale Drehzahleinstellung ist am besten durch einen Versuch zu ermitteln.

Feinstaubschutz-Kappe:



Bei stark verschmutzter Umgebung stets die Feinstaubschutz-Kappe (A2-6) anbringen.

Anbringen: Siehe Seite 3, Abbildungen G1 und G2. Feinstaubschutz-Kappe wie gezeigt anbringen, indem Sie diese über das Kabel auf der Rückseite des Gerätes aufstecken und festdrücken.

Abnehmen: Siehe Seite 2, Abbildung G3.

Die Feinstaubschutz-Kappe wie gezeigt abnehmen. Diese lässt sich mit leichtem Druck wieder von der Maschinenrückseite abnehmen.

10. Anbringen der Werkzeuge, Arbeitshinweise

 Vor allen Umrüstarbeiten: Netzstecker aus der Steckdose ziehen bzw. Akkupack aus der Maschine entnehmen. Die Maschine muss ausgeschaltet sein und stillstehen.

10.1 Schleifbandwechsel

Siehe Seite 2, Abbildung C.

Belasten Sie den vorderen Führungsarm (A1-2) durch leichtes Andrücken auf den Handgriff (Federspannung). Dann können Sie das Band von den beiden Umlenkrollen (A2-4 und A2-5) und von der Antriebsrolle (A2-7) entfernen.

Das Einlegen eines neuen Bandes erfolgt auf gleicher Arbeitsweise.

Nach dem Einfädeln wird das Band automatisch gespannt, sobald Sie den vorderen Führungsarm wieder entlasten. Beim Einschalten des Elektrogeräts wird das Band im Zentrum automatisch justiert.

10.2 Arbeiten an Rundrohren

Siehe Seite 2, Abbildungen D1 und D2.

Die Maschine wird mittig zwischen der kleinen Umlenkrolle (A2-4) und der Antriebsrolle (A2-7) auf das Rohr aufgelegt – siehe Abbildung D1. Durch Drücken auf den verstellbaren Zusatzhandgriff (A2-1) legt sich der gesamte Bügel-Mechanismus über das zu schleifende Rohr (Auflage ca. 50 % des Rohrumfangs) – siehe Abbildung D2.

Jetzt kann durch seitliches Versetzen und Schwenken der Maschine das gesamte Rohr bearbeitet werden.

11. Ein- und Ausschalten

 Maschine immer mit beiden Händen führen.

 Erst einschalten, dann das Einsatzwerkzeug an das Werkstück bringen.

 Vermeiden Sie unbeabsichtigtes Anlaufen: stets Maschine ausschalten, wenn der Stecker aus der Steckdose gezogen wird oder wenn eine Stromunterbrechung eingetreten ist.

 Es ist zu vermeiden, dass die Maschine zusätzlichen Staub und Späne einsaugt. Beim Ein- und Ausschalten die Maschine von abgelagertem Staub fernhalten. Maschine nach dem Ausschalten erst dann ablegen, wenn der Motor zum Stillstand gekommen ist.

 Bei Dauereinschaltung läuft die Maschine weiter, wenn sie aus der Hand gerissen wird. Daher die Maschine immer mit beiden Händen an den vorgesehenen Handgriffen festhalten, einen sicheren Stand einnehmen und konzentriert arbeiten.

Einschalten:

Schaltsschieber (A2-9) nach vorn schieben.

Zur Dauereinschaltung dann nach unten kippen bis er einrastet.

Ausschalten:

Auf das hintere Ende des Schaltsschiebers (A2-9) drücken und loslassen.

12. Störungsbeseitigung



Die Elektronik-Signal-Anzeige (A2-10) leuchtet und die Lastdrehzahl nimmt ab.

Die Belastung der Maschine ist zu hoch!

Maschine im Leerlauf laufen lassen, bis die Elektronik-Signal-Anzeige erlischt.



Die Maschine läuft nicht. Die Elektronik-Signal-Anzeige (A2-10) blinkt.

Der Wiederanlaufschutz hat angesprochen. Wird der Netzstecker bei eingeschalteter Maschine eingesteckt oder ist die Stromversorgung nach einer Unterbrechung wieder hergestellt, läuft die Maschine nicht an. Die Maschine aus- und wieder einschalten.

13. Wartung

Vor allen Wartungsarbeiten: Stecker aus der Steckdose ziehen bzw. Akkupack aus der Maschine entnehmen!

Bei der Bearbeitung können sich Partikel im Innern des Elektrowerkzeugs absetzen. Das beeinträchtigt die Kühlung des Elektrowerkzeugs. Leitfähige Ablagerungen können die Schutzisolierung des Elektrowerkzeugs beeinträchtigen und elektrische Gefahren verursachen.

Elektrowerkzeug regelmäßig, häufig und gründlich durch alle vorderen und hinteren Luftschlitze aussaugen oder mit trockener Luft ausblasen.

Trennen Sie vorher das Elektrowerkzeug von der Energieversorgung und tragen Sie dabei Schutzbrille und Staubmaske.

13.1 Wechsel der Antriebsrolle

Siehe Seite 3, Abbildungen E1 und E2.

Halten Sie den Spindelarretierknopf (A1-4) gedrückt und schrauben Sie die Antriebsrolle (A2-7) ab. Im Anschluss schrauben Sie die neue Antriebsrolle wieder auf.

14. Reparatur



Reparaturen an Elektrowerkzeugen dürfen nur durch eine Elektrofachkraft ausgeführt werden!

Wenn die Anschlussleitung beschädigt wird, muss sie durch eine besondere Anschlussleitung ersetzt werden.

Mit reparaturbedürftigen Eisenblätter Elektrowerkzeugen wenden Sie sich bitte an Ihren Händler oder an Eisenblätter:

Gerd Eisenblätter GmbH
Jeschkenstraße 12d
82538 Geretsried
info@eisenblaetter.de
www.eisenblaetter.de

15. Umweltschutz

Der entstehende Schleifstaub kann Schadstoffe enthalten: Sachgerecht entsorgen.

Befolgen Sie nationale Vorschriften zu umweltgerechter Entsorgung und zum Recycling ausgedienter Maschinen, Verpackungen und Zubehör.



Nur für EU-Länder: Werfen Sie Elektrowerkzeuge nicht in den Hausmüll! Gemäß Europäischer Richtlinie 2002/96/EG über Elektro- und Elektronik-Altgeräte und Umsetzung in nationales Recht müssen verbrauchte Elektrowerkzeuge getrennt gesammelt und einer umweltgerechten Wiederverwertung zugeführt werden.

Englisch

Table of contents

1. EC-Declaration of conformity	12
2. Specified conditions of use	12
3. Symbols	12
4. General safety information	13
5. Special safety instructions	13
6. Product features	15
7. Technical data	16
8. Accessories	17
9. Initial operation	17
10. Attaching the tools, working notes	18
11. Switching on and off	18
12. Troubleshooting	19
13. Maintenance	19
14. Repairs	19
15. Environmental protection	19

1. EC-Declaration of conformity

We declare under our sole responsibility that the product described under "7. Technical data", identified by type and serial number, fulfills all the relevant provisions of the directives 2011/65/EU (RoHS), 2004/108/EC (until April 19th 2016), 2014/30/EU (from April 20th 2016), 2006/42/EC and the following harmonized standards have been used:

EN 60745-1:2009+A11:2010
 EN 60745-2-3:2011+A2:2013+A11:2014+A12:2014
 +A13:2015
 EN 55014-1:2006+A1:2009+A2:2011
 EN 55014-2:1997+A1:2001+A2:2008
 EN 61000-3-2:2014
 EN 61000-3-3:2013
 EN 50581:2012

 Gerd Eisenblätter GmbH
 Jeschkenstraße 12d
 82538 Geretsried
 Germany

Geretsried, 2020-01-15



Gerd Eisenblätter,
 CEO Gerd Eisenblätter GmbH

2. Specified conditions of use

This belt sander is suitable for satin finishing, matt finishing, structuring, polishing and smoothing of round tubes without the use of water.

It is for dry processing only.

The user bears sole responsibility for any damage caused by inappropriate use.

Generally accepted accident prevention regulations and the enclosed safety information must be observed.

3. Symbols



Warning of general danger



Warning of electric shock



Read the operating manual and safety instructions



Wear ear protection



Wear protective gloves



Wear a dust mask



Wear protective goggles



Wear sturdy shoes



Do not dispose of it with domestic waste



Tip, advice



CE marking: Confirms the conformity of the power tool with the European Community directives.

4. General safety information



WARNING – Read all safety warnings and instructions.

Failure to follow all safety warnings and instructions may result in an electric shock, fire and/or serious injury.

Keep all safety instructions and information for future reference.

Pass on your power tool only together with these documents.

The term "power tool" in the warnings refers to your mains-operated (corded) power tool.

Follow the enclosed brochure "General safety instructions for power tools".

5. Special safety instructions

- **Hold the power tool by the insulated gripping surfaces only when performing an operation where the accessory may contact hidden wiring or its own cord.** Cutting accessory contacting a „live“ wire may make exposed metal parts of the power tool „live“ and shock the operator.
- **Sparks fly when grinding metals.** Make sure that no people are endangered. Due to the risk of fire, no flammable materials may be nearby (flying sparks).
- **Do not operate the power tool near flammable materials.** Sparks could ignite these materials.
- **When processing, especially metals, conductive dust can accumulate inside the machine.** This can lead to the transfer of electrical energy to the machine housing. This can justify the temporary danger of an electric shock. It is therefore necessary to blow out the machine regularly, frequently and thoroughly with compressed air through the rear ventilation slots when the machine is running. The machine must be held securely.
- **Do not use accessories which are not specifically designed and recommended by the tool manufacturer.** Just because the accessory can be attached to your power tool, it does not assure safe operation.
- **The rated speed of the sanding belt must be at least equal to the belt speed in idling marked on the power tool.** A sanding belt running faster than its rated speed can break and fly apart.
- **Check prior to each use that the sanding belt is correctly attached and is completely on the rollers. Carry out a trial run:** Allow the machine to run at idling speed for 30 seconds in a safe location. Stop immediately if significant vibrations occur or if other defects are noted. If such a situation occurs, check the machine to determine the cause.
- **Do not use a damaged accessory. Before each use inspect the accessory such as abrasive wheels for chips and cracks, backing pad for cracks, tear or excess wear, wire brush for loose or cracked wires. If a power tool or accessory is dropped, inspect for damage or install an undamaged accessory. After inspecting and installing an accessory, position yourself and bystanders away from the plane of the rotating accessory and run the power tool at maximum no-load speed for one minute.** Damaged accessories will normally break apart during this test time.
- **Wear personal protective equipment. Depending on application, use face shield, safety goggles or safety glasses. As appropriate, wear dust mask, hearing protectors, gloves and workshop apron capable of stopping small abrasive or workpiece fragments.** The eye protection must be capable of stopping flying debris generated by various operations. The dust mask or respirator must be capable of filtering particles generated by your operation. Prolonged exposure to high intensity noise may cause hearing loss.
- **Keep bystanders a safe distance away from work area. Anyone entering the work area must wear personal protective equipment.** Fragments of workpiece or of a broken accessory may fly away and cause injury beyond immediate area of operation.
- **Position the cord clear of the spinning accessory.** If you lose control, the cord may be cut or snagged and your hand or arm may be pulled into the spinning accessory.
- **Never lay the power tool down until the accessory has come to a complete stop.** The spinning accessory may grab the surface and pull the power tool out of your control.
- **Do not run the power tool while carrying it at your side.** Accidental contact with the spinning accessory could snag your clothing, pulling the accessory into your body.
- **Regularly clean the power tool's air vents.** The motor's fan will draw the dust inside the housing and excessive accumulation of powdered metal may cause electrical hazards.

- **Do not use accessories that require liquid coolants.** Using water or other liquid coolants may result in electrocution or shock.

5.1 Additional safety instructions:



WARNING – Wear protective gloves.



WARNING – Wear hearing protection. Exposure to noise can cause hearing loss.



WARNING – Always wear safety glasses.

- Observe the specifications of the tool or accessory manufacturer!
- Accessories must be stored and handled with care in accordance with the manufacturer's instructions.
- Ensure that accessories are installed in accordance with the manufacturer's instructions.
- Never place your hand near rotating parts of the device or near the rotating sanding belt.
- Remove sanding dust and similar material only when the machine is not in operation.
- The tool continues running after the machine has been switched off.
- The workpiece must lay flat and be secured against slipping, e.g. using clamps. Large workpieces must be sufficiently supported.
- Damaged, eccentric or vibrating tools must not be used.
- Avoid damage to gas or water pipes, electrical lines and load-bearing walls (statics).
- A damaged or cracked side handle must be replaced. Never operate a machine with a defective side handle.
- Always guide the machine with both hands on the handles provided.
- Attach small workpieces. For example, clamp in a vice.

5.2 Special safety instructions for mains powered machines:

- Pull the plug out of the socket before making any adjustments, changing tools, carrying out maintenance or cleaning.
- Before connecting the mains plug, make sure that the machine is switched off.
- Use of a fixed extractor system is recommended.
- Always install an RCD with a maximum trip current of 30 mA upstream. If the power tool is shut down via the RCD, it must be checked and cleaned. See chapter 13. Maintenance.

5.3 Reducing dust exposure:



Some of the dust created using this power tool may contain chemicals known to cause cancer, allergic reaction, respiratory disease, birth defects or other reproductive harm. Some of these substances include: lead (in paint containing lead), mineral dust (from bricks, concrete etc.), additives used for wood treatment (chromate, wood preservatives), some wood types (such as oak or beech dust), metals, asbestos.

The risk from exposure to such substances will depend on how long you or bystanders are being exposed.

Do not let particles enter the body.

Do the following to reduce exposure to these substances:

- Ensure good ventilation of the workplace and wear appropriate protective equipment, such as respirators able to filter microscopically small particles.
- Observe the relevant guidelines for your material, staff, application and place of application (e.g. occupational health and safety regulations, disposal).
- Collect the generated particles at the source, avoid deposits in the surrounding area.
- Use suitable accessories for special work (see chapter 8.), thus less particles enter the environment in an uncontrolled manner.
- Use a suitable extraction unit.

Reduce dust exposure with the following measures:

- Do not direct the escaping particles and the exhaust air stream at yourself or nearby persons or on dust deposits.
- Use an extraction unit and/or air purifiers.
- Ensure good ventilation of the workplace and keep clean using a vacuum cleaner. Sweeping or blowing stirs up dust.
- Vacuum or wash protective clothing. Do not blow, beat or brush.

6. Product features

TOPRAIL 1100 HT, see page 2, figure A1 and page 3, figure A2:



A1-1	Star grip screw
A1-2	Front guide arm
A1-3	Handle
A1-4	Spindle locking button

A2-1	Adjustable additional handle
A2-2	Finger and belt protection
A2-3	Rear guide arm
A2-4	Pulley (small)
A2-5	Pulley (large)
A2-6	Particulate matter protection cap
A2-7	Drive roller
A2-8	Protective cover
A2-9	Sliding on/off switch
A2-10	Speed adjusting wheel with electronics signal indicator (see page 3, figure F)

7. Technical data

Subject to change in accordance with technical progress.

Measured values determined in conformity with EN 60745.

-  Direct current (cordless machines)
-  Alternating current (mains powered machines)
-  Machine in protection class II (mains powered machines)

During operation the noise level can exceed 80 dB(A).



Wear ear protectors!

High-energy, high-frequency interferences can cause speed fluctuations. The fluctuations disappear, however, as soon as the interference fades away. The technical specifications quoted are subject to tolerances (in compliance with the relevant valid standards).



Emission values: These values make it possible to assess the emissions from the power tool and to compare different power tools. The actual load may be higher or lower depending on the operating conditions, the condition of the power tool or the accessories. Please allow for breaks and periods for assessment purposes when the load is lower. Arrange protective measures for the user, such as organisational measures based on the adjusted estimates.

Vibration total value (vector sum of three directions) determined in accordance with EN 60745:

			TOPRAIL 1100 HT
Sanding belt width	B _B	mm (in)	40 (1 ³⁷ / ₆₄)
Sanding belt length	B _L	mm (in)	780 (30 ⁴⁵ / ₆₄)
Belt speed in idling	v ₀	m/s	2.5
Belt speed (adjustable)	v _V	m/s	2.5 – 9.4
No-load speed (maximum speed)	n	min ⁻¹ (rpm)	3,000
No-load speed (adjustable)	n _V	min ⁻¹ (rpm)	800 – 3,000
Machinable tube diameter	D	mm (in)	20 – 130 (0 ²⁵ / ₃₂ – 5 ¹ / ₈)
Max. angle of contact	U _{a,max}	°	180
Nominal power input	P ₁	W	1,100
Power output	P ₂	W	570
Weight without cord	m	kg (lbs)	3.8 (6.0)
Emission values:			
Vibration emission value (surface grinding) / uncertainty (vibration)	a _{h,SG} / K _{h,SG}	m/s ²	6.0 / 1.5
Typical A-effective perceived sound levels:			
Sound-pressure level / uncertainty	L _{pA} / K _{pA}	dB(A)	93.0 / 3.0
Acoustic power level / uncertainty	L _{WA} / K _{WA}	dB(A)	104.0 / 3.0

8. Accessories

Only use original Eisenblätter accessories.

Use only accessories that fulfil the requirements and specifications listed in these operating instructions.

Art. no.	Description
38702	Pipe machining accessory set
40093	Filter fabric for particulate matter protection cap

Use abrasive tools made from Eisenblätter for best work results, such as:

- Sanding belts
- Polishing belts
- Auxiliary materials for polishing
- Chemicals and care products

i **Note:** Accessories shown or described are not part of the standard delivery scope of the product. The complete program can be found on www.eisenblaetter.de or in the catalog.

9. Initial operation

Adjustable additional handle (A2-1):

See page 2, figures B1, B2 and B3:

The additional handle can be remounted for working in confined spaces to allow more freedom of movement when operating the machine:

- To do this, loosen the star grip screw (A1-1) – see Figure B1.
- Turn the handle from the normal position (Figure B2) to the position for working in narrow spaces (Figure B3).
- Tighten the star grip screw again.



Before commissioning, check that the rated mains voltage and mains frequency, as stated on the type plate match your power supply.



Always install an RCD with a maximum trip current of 30 mA upstream.

Setting speed:

See page 3, figure F.

The speed can be preset via the thumb-wheel (A2-10) and is infinitely variable.

(Small number = small belt speed/speed;
high number = high belt speed/speed)

Position	Belt speed	Speed
1	2.5 m/sec	800 min ⁻¹
2	4.1 m/sec	1,300 min ⁻¹
3	5.3 m/sec	1,700 min ⁻¹
4	7.2 m/sec	2,300 min ⁻¹
5	8.5 m/sec	2,700 min ⁻¹
6	9.4 m/sec	3,000 min ⁻¹

The VTC electronics make material-compatible work possible and an almost constant speed, even under load.

The best way to determine the ideal speed setting is by performing a test.

Particulate matter protection cap



Always fit the particulate matter protection cap (A2-6) if the surroundings are heavily polluted.

Attachment: See page 3, figures G1 and G2.

Attach the particulate matter protection cap as shown by pushing it over the cable on the back of the machine and pressing it into place.

To remove: See page 3, figure G3.

Remove the particulate matter protection cap as shown. It can be removed from the back of the machine with light pressure.

10. Attaching the tools, working notes

 Prior to any conversion work: Pull the mains plug out of the socket or remove the battery pack from the machine. The machine must be switched off and at a standstill.

10.1 Belt change

See page 2, figure C.

Load the front guide arm (A1-2) by pressing lightly on the handle (spring tension).

Then you can remove the belt from the two pulleys (A2-4 and A2-5) and from the drive roller (A2-7).

Inserting a new tape is carried out in the same way.

After threading, the tape is automatically tensioned as soon as you relieve the front guide arm. When the electrical device is switched on, the belt in the center is automatically adjusted.

10.2 Working on round pipes

Siehe Seite 2, Abbildungen D1 und D2.

The machine is placed on the pipe in the middle between the small deflection roller (A2-4) and the drive roller (A2-7) – see Figure D1.

By pressing the adjustable additional handle (A2-1), the entire bracket mechanism is placed over the pipe to be ground (support approx. 50% of the pipe circumference) – see Figure D2.

The entire pipe can now be processed by moving the machine sideways and swiveling it.

11. Switching on and off

 Always guide the machine with both hands.

 Switch on first, then guide the accessory towards the workpiece.

 Avoid inadvertent starts: always switch the tool off when the plug is removed from the mains socket or if there has been a power cut.

 The machine must not be allowed to draw in additional dust and shavings. When switching the machine on and off, keep it away from dust deposits. After switching off the machine, only place it down when the motor has come to a standstill.

 In continuous operation, the machine continues running if it is forced out of your hands. Therefore, always hold the machine with both hands using the handles provided, stand securely and concentrate.

Switching on:

Push the sliding switch (A2-9) forwards.

For continuous operation, now tilt it downwards until it engages.

Switching off:

Press the rear end of the sliding switch (A2-9) and release it.

12. Troubleshooting



The electronic signal indicator (A2-10) lights up and the load speed decreases.

There is too much load on the machine! Run the machine in idling until the electronic signal indicator switches off.



The machine does not start. The electronic signal indicator (A2-10) flashes.

The restart protection is active. If the mains plug is inserted with the machine switched on or if the power supply is restored following an interruption, the machine does not start up. Switch the machine off and back on again.

13. Maintenance

Disconnect the mains plug or remove the battery pack from the machine before starting any maintenance work.

It is possible that particles deposit inside the power tool during operation. This impairs the cooling of the power tool. Conductive build-up can impair the protective insulation of the power tool and cause electrical hazards.

The power tool should be cleaned regularly, often and thoroughly through all front and rear air vents using a vacuum cleaner or by blowing in dry air.

Prior to this operation, separate the power tool from the power source and wear protective goggles and a dust mask.

13.1 Change the drive roller

See page 3, figures E1 and E2.

Hold down the spindle locking button (A1-4) and unscrew the drive roller (A2-7).

Then screw the new drive roller back on.

14. Repairs



Repairs to power tools must only be carried out by qualified electricians!

If the connection lead is damaged, it must be replaced by a special connection lead.

Contact your sales agency or Eisenblätter if you have Eisenblätter power tools requiring repairs:

Gerd Eisenblätter GmbH
Jeschkenstraße 12d
82538 Geretsried
info@eisenblaetter.de
www.eisenblaetter.de

15. Environmental protection

The generated sanding dust may contain harmful substances: dispose of appropriately.

Observe national regulations on environmentally compatible disposal and on the recycling of disused tools, packaging and accessories.



Only for EU countries: never dispose of power tools in your household waste! In accordance with European Directive 2002/96/EC relating to electrical and electronic waste and implementation of national law, used electrical tools must be collected separately and disposed of in an environmentally friendly manner at recycling centres.

Gerd Eisenblätter GmbH

Jeschkenstraße 12d
82538 Geretsried
Deutschland/Germany

Phone +49 8171 9082-010
Fax +49 8171 9082-220
info@eisenblaetter.de

www.eisenblaetter.de
www.eisenblatter.com

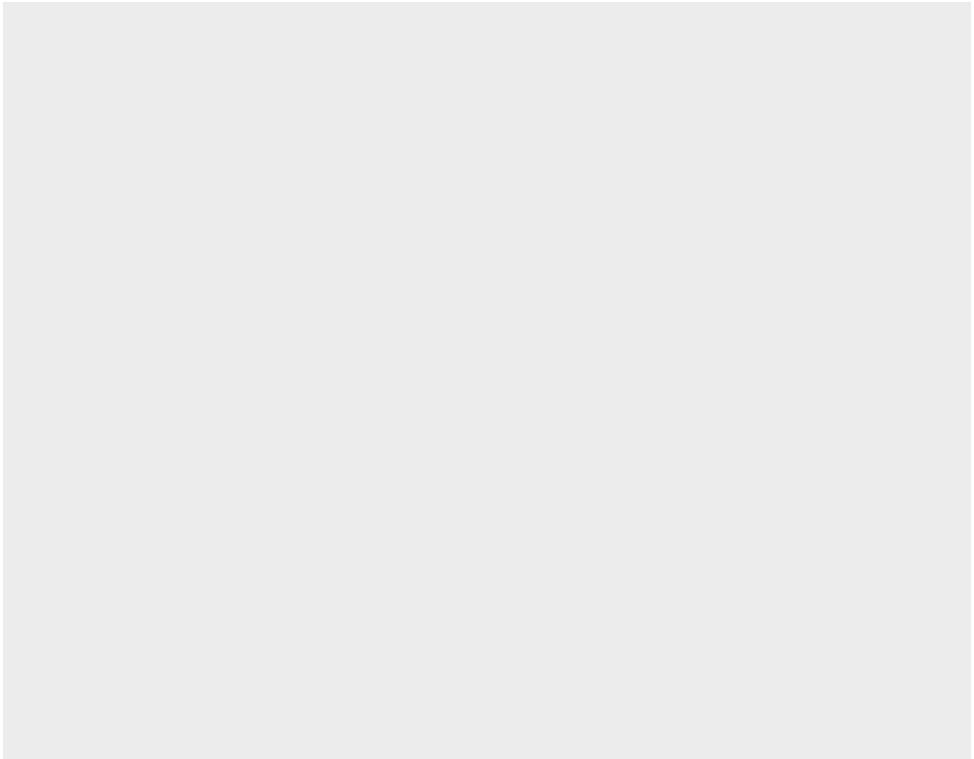

2021/07